

ILDC

DECO CATENARIA

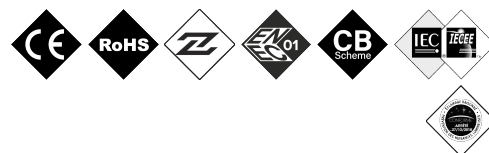

Deco Catenaria appartiene alla famiglia Essentials, un insieme di apparecchi di illuminazione di diversa tipologia e stile che condividono una totale coerenza estetica tra loro. Design elegante, decorativo, funzionale e contemporaneo. Progettato per applicazioni di illuminazione urbana d'ambiente, adattandosi a diversi spazi esterni. Ideale per l'installazione su supporti di altezza compresa tra 4 e 8 metri. Design ottico ottimizzato per un perfetto controllo dell'abbagliamento, cut-off adatto ai pedoni e nessuna emissione verso l'emisfero superiore.

VANTAGGI:

Alta efficienza. Fino a 142 lm/W reali
Famiglia essenziale. Da 20W a 120W
Dissipazione passiva senza alette
18 diverse distribuzioni luminose
Standard Zhaga (Libro 15)
4IoT Ready. Pronto per la connettività

APPLICAZIONI:

Industriale decorativo
Zone architettoniche
Centri commerciali

DETTAGLI:



Design - By Ramón Úbeda & Otto Canada.



Installazione sospesa.



Doppia cavità.

[File CAD](#) | [CAD](#) | [Catalogo](#) | [BIM](#) | [Scarica immagini HD](#)

BENITO

info@benito.com
tel. 93 852 1000

CARATTERISTICHE:

Materiale corpo:	
Diffusore (chiusura vano ottico):	
Viteria:	
Corpo:	
Guarnizioni:	
Indice di protezione IP del corpo:	IP66
Indice di protezione IP del Gruppo Ottico:	IP66
Indice di protezione IK:	IK09
Dissipazione termica dei LED:	
Valvola anti condensazione:	Opzionale - Valvola di compensazione della pressione che garantisce l'evacuazione dell'umidità, evitando la formazione di condensa e mantenendo la tenuta IP dell'apparecchio. condensa, mantenendo il livello di tenuta IP dell'apparecchio.
Pittura e finiture:	
Colore:	Nero opaco RAL 9005 (Opzionale: altri colori su richiesta)
Fissaggio:	Sospeso Catenaira
Inclinazione:	Non rotante
Manutenzione:	
Altezza di montaggio raccomandata:	4 - 8 m
Driver:	Driver dimmerabile a corrente costante programmabile a diversi livelli (0-10V, 1-10V, DALI2, NFC). Integrato nell'apparecchio, precablato su piastra in acciaio zincato.
Riduzione del Flusso:	Doppio livello con linea di controllo, diversi livelli temporizzati o mezzanotte virtuale, riduzione del flusso in testa al serbatoio.
Ready4IOT - Connettività:	Base Zhaga (Book 18) - D4i. (Opzionale). Base NEMA 5,7 Pins (Opzionale). Presenza Sensore parte inferiore nella Base Zhaga (Book 18) - D4i. (Opzionale).
Protettore da sovratensioni (SPD):	Protettore di sovratensioni transitorie (SPD) 10kV e 20kA T2+T3. Connessione seriale con disconnessione del fusibile termico per una protezione più efficace a fine vita dell'SPD (SPD Full Protector opzionale sovratensioni permanenti >264Vac e <170Vac).

MISURE:

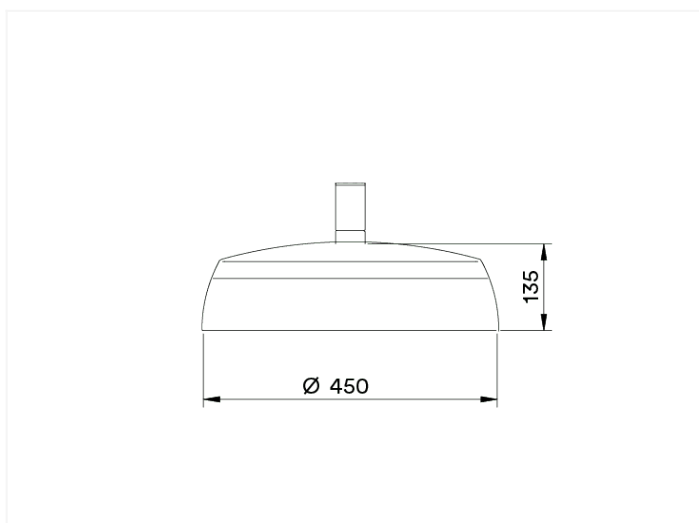

INSTALLAZIONI:



QUADRO TECNICO:

REF.	N° LEDs	Potenza	I Driver	Flusso Luminoso Reale (T) =85°C		Flusso Luminoso Iniziale (T) =25°C	
				Flusso	Efficienza	Flusso	Efficienza
DECO CATENARIA ILDC	16	20	375	2842	142	3240	162
	16	30	563	4242	141	4836	161
	16	40	750	5642	141	6432	161
	32	50	470	7050	142	8055	162
	32	60	563	8460	141	9644	161
	32	80	750	11280	141	12859	161
	48	100	625	14100	141	16074	161
	48	120	750	16920	141	19289	161

Flusso luminoso ed efficienza a 4000°K e CRI>70.

Tolleranza del flusso luminoso < +/-3%.

I valori possono essere soggetti a variazioni a causa della selezione delle LED.

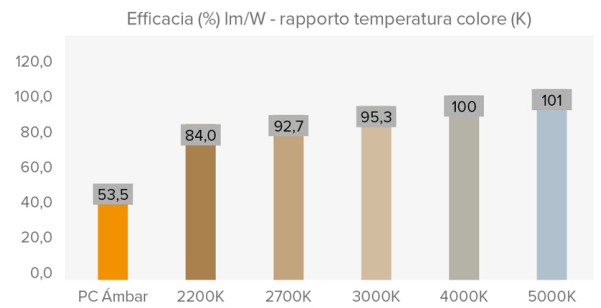

FOTOMETRIE:

Asimmetrico Estensivo (AE)

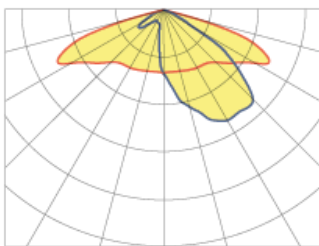

Rettangolare Simmetrico (S4)

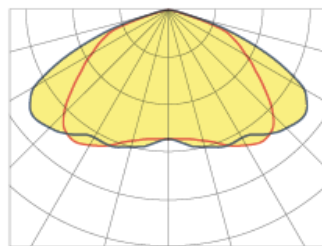

Ellittica (E)

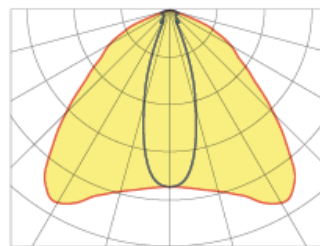

Simmetrico Estensivo (SE)

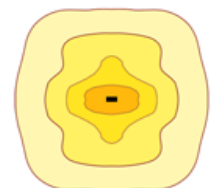
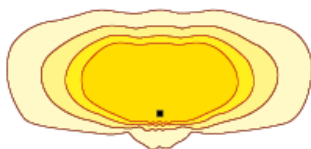
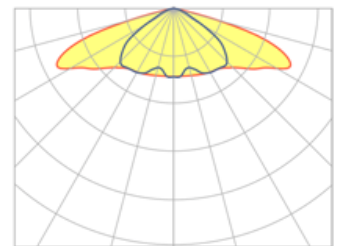

*Mostra 4 distribuzioni luminose consigliate. Consultare le 18 tipologie.

MODULO LED:

Modulo dei LED:	Formato BENITO Zhaga con 8-16 LED. Consultare Temperature di colore, CRI e distribuzioni luminose (sonda di temperatura NTC opzionale).	
Modulo sostituibile:		
LED:	5050	
N° di LED:	16-32-48	
Formato PCBs:	1 o 2 Zhaga (Book 15) 2x8 + 2 Zhaga (Book 15) 2x4	
Efficienza nominale del LED:	172 lm/W	
Temperatura di Colore:	PC Ambra - 1K8, 2K2, 2K7, 3K, 4K, TW - Tunable White	
Rendimento Cromatico CRI:		
Vita Media dei LED - L90B10:	L90B10 >100.000 ore	

SPECIFICHE OTTICHE:

Sistema Ottico:		
Distribuzione della luce:		
Flusso Emisfero Superiore (FHS) ULOR:	0%	
Flusso Emisfero Inferiore DLOR:	100%	
Indice di Abbagliamento:		
Categoria Intensità Luminosa:		
Flusso Luminoso CIE n°3:	>95% (Vedere le 18 distribuzioni luminose).	
Sicurezza Fotobiologica:		
Flusso Luminoso Iniziale Tj=25°C (fino a):	lm	19289
Efficienza Luminosa Iniziale Tj=25°C (fino a):	lm/W	162
Flusso luminoso Reale Tj=85°C (UNE EN 13032-4) (fino a):	lm	16920
Efficienza Luminosa Reale Tj=85°C (UNE EN 13032-4) (fino a):	lm/W	142 (Rendimento = 82.6 % lm/W (Real 85°C) ÷ lm/W (Nominal Led))

SPECIFICHE ELETTRICHE:

Potenza massima nominale (LED):	W	108
Potenza massima consumata (apparecchio):	W	120
Range di potenze:	W	20 - 120
Corrente massima del LED:	mA	<470 (Corrente LED = 50% Corrente del Driver).
Classe di Protezione Elettrica IEC:		
Protettore di Sovratensioni (SPD):		
Livello di protezione della tensione di modo comune e differenziale (SPD) Udc:	kV	10
Massima corrente di scarica (8/20) (SPD):	kA	20
Disconnessione termica di fase (SPD):	Protettore di sovratensioni transitorie (SPD) 10kV e 20kA Tipo 2 e Tipo 3. Connessione seriale con disconnessione del fusibile termico per una protezione più efficace a fine vita dell'SPD.	
Tensione in entrata:	Vac	220-240
Tensione in entrata (range massima):	Vac	198-264
Frequenza di ingresso :	Hz	47-63
Corrente di avviamento:	A	<65
Durata del picco di avvio:	ms	<0,3
Efficienza del Driver:	>90%	
Fattore di potenza 100% consumo:	>0,98	
Fattore di potenza 50% consumo:	>0,95	
Distorsione armonica totale (THD):	<10	
Consumo di Energia a riposo:	<0,4	
Classificazione Energetica:	C (Secondo il Regolamento UE 2019/2015 EPREL) - AP++ IPEA>1,15	

FUNZIONALITÀ:

Vita Media dei LED - L90B10:	>100.000
Vita Media del Driver a Tp<70°C:	100.000
Vita Media dell'apparecchio L90B10 -TM-21:	72.167
Temperatura ambiente di funzionamento:	°C de -35°C a +50°C
Superficie al vento:	m2 0,054
Test anti vibrazioni (15Hz su 3 assi):	
Periodo di Garanzia:	

DIMENSIONI IMBALLAGGIO:

Peso netto	kg	8,5
Peso brutto	kg	41
Dimensioni apparecchio (LxPxH)	mm	450x450x135
Dimensioni con Imballo (LxPxH)	mm	520x520x260
Unità per Imballo		1
Quantità per contenitore da 20"		
Quantità per contenitore da 40"		

CERTIFICAZIONI:

Certificazioni Sicurezza:	EN 60598-1 / EN 60598-2-3 / IEC 62471
Certificazioni EMC:	EN 55015 / EN 61547 / EN 61000-3-2 / EN 61000-3-3 / EN 61347-2-13 / EN 61347-1 / EN 62384
Altre Certificazioni:	IEC 62262 / EN 13032-4 / EN62031 / EN 16474 / ISO 9227 / EN 60068-2-11 / ISO 10289 / EN 61643-11

Certificazioni aziendali



BENITO

info@benito.com
tel. 93 852 1000