

ALIB

# Luminaire INNOVA B

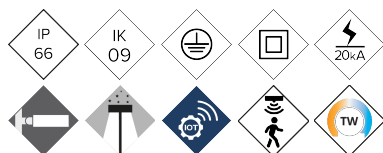

Luminaire environnemental au design ellipsoïdal adapté aux environnements résidentiels urbains. Profil étroit, montage sur colonne à l'aide d'une sangle supérieure. S'adapte à plusieurs environnements, des voies résidentielles aux places en passant par les espaces verts. Puissances disponibles comprises entre 10W et 100W grâce à sa grande capacité de dissipation thermique. Offre une grande robustesse et fiabilité. Prêt pour la télégestion.

## AVANTAGES :

Haute efficacité. Jusqu'à 145 lm/W réels  
Adaptable au moyen d'une rotule, bras ou suspendu  
Double cavité. Driver et LEDs  
Système d'ouverture sans outils  
18 courbes de distribution lumineuse  
Standard Zhaga (Book 15)  
Ready 4IoT. Prêt pour la connectivité

## EMPLOIS :

Centres Historiques  
Rues Résidentielles (Zones 30)  
Zones Piétonnes  
Places  
Espaces Verts; Parcs et Jardins

## DETAILS :

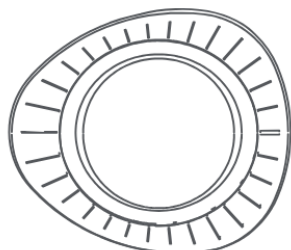

Conception by Benito Research Center.

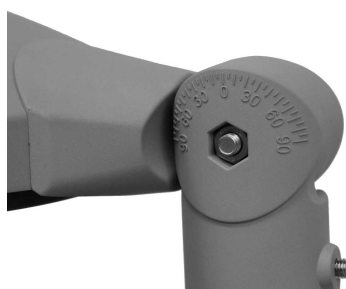

Design aux courbes sinueuses.



Ouverture sans outil.

[Fiche de projet](#) | [CAD](#) | [Catalogue](#) | [Instructions de montage](#) | [BIM](#) | [Image HD](#)

# BENITO

info@benito.com  
tel. 93 852 1000

## CARACTERISTIQUES :

Matériau du corps :	Fonte d'aluminium coulée sous pression de type EN AC-43000, EN AC-43100, EN AC-43400, EN AC-44100, EN AC-47100 conformément à la norme UNE EN 1706
Diffuseur (fermeture cavité optique) :	Verre trempé de 5 mm, filtré aux UV. Optionnellement en polycarbonate.
Visserie :	Acier inoxydable 18/8 - AISI 304
Corps :	Double cavité : driver / module LEDs
Joints d'étanchéité :	Silicone
Degré d'étanchéité IP du luminaire :	IP66
Degré d'étanchéité IP du groupe optique :	IP66
Résistance aux chocs IK :	IK09
Dissipation thermique des LEDs :	Dissipation thermique à travers le corps du luminaire, sans ailettes externes ni fluides conducteurs. Dissipation passive par convection, assurant le contact thermique des modules LEDs grâce à un transfert de chaleur à haute conductivité
Valve anticondensation :	Valve de compensation de pression assurant l'évacuation de l'humidité pour éviter la condensation, maintient le degré d'étanchéité IP du luminaire
Peinture et finitions :	Revêtement en peinture poudre polyester, par pulvérisation électrostatique sublimée par cuisson. Résistant à la corrosion
Coloris :	RAL 9022 et 7043 (En option : autres couleurs sur demande)
Fixation :	Post - Top Ø60mm
Orientable :	Luminaire non directionnel
Entretien :	Ouverture sans outils. Modules remplaçables : LEDs, drivers, SPD
Hauteur d'installation :	4 - 6 m
Driver :	Driver réglable à courant constant et programmable sur différents niveaux (0-10V, 1-10V, DALI2, NFC). Incorporé à l'intérieur du luminaire, précâblé sur une plaque en acier galvanisé.
Réduction du Débit :	Double niveau avec ligne de contrôle, différents niveaux temporisés ou minuit virtuel, réduction du flux en tête de série.
Ready4IOT - Connectivité :	Base Zhaga (Book 18) - D4i. (Optionnel). Base NEMA 5,7 Pins (Optionnel). Capteur de présence partie inférieure dans la Base Zhaga (Book 18) - D4i. (Optionnel).
Protecteur de surtensions (SPD) :	Protection contre surtensions transitoires (SPD) de 10kV et 20kA T2+T3. Connexion en série avec déconnexion par thermofusible pour une protection plus efficace en fin de vie du SPD (En option, SPD Full Protector surtensions permanentes >264Vac et <170Vac)

## PLAN :

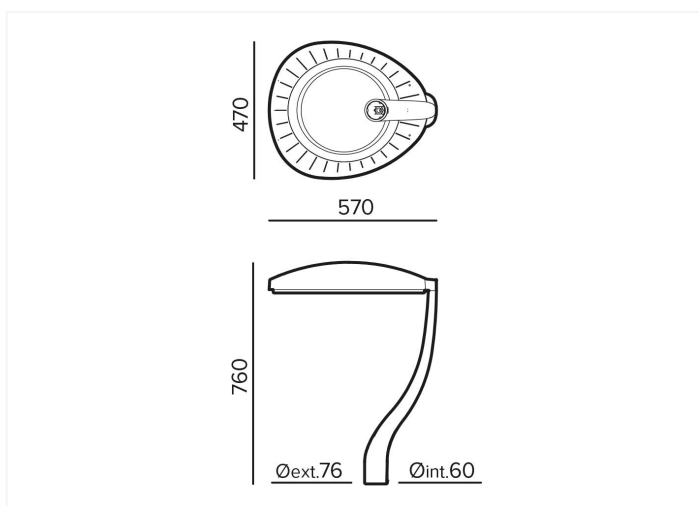

## INSTALLATION :



## DONNEES TECHNIQUES :

REF.	N° LEDs	Puissance W	I Driver mA	Flux lumineux réel (T)=85°C		Flux lumineux initial (T) =25°C)	
				Flux lm	Efficacité lm/W	Flux lm	Efficacité lm/W
INNOVA B	12	10	250	1420	142	1620	162
	12	20	500	2820	141	3220	161
	12	30	750	4200	140	4800	160
	24	40	500	5642	141	6432	161
	24	60	750	8443	141	9625	160
	36	80	667	11193	140	12760	160
ALIB	36	100	833	14066	141	16035	160

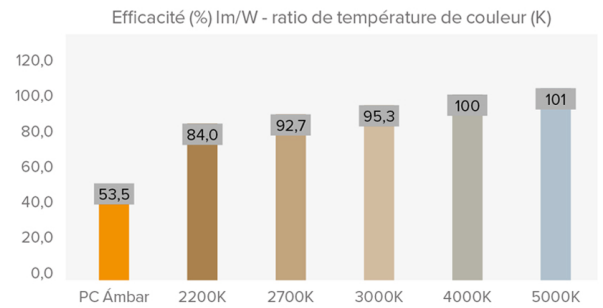

Flux lumineux et rendement à 4000°K et IRC>70.

Tolérance du flux lumineux < +/-3%.

Les valeurs peuvent être soumises à des variations en raison du tri des LED.

## PHOTOMETRIES :

Asymétrique Extensif (AE)

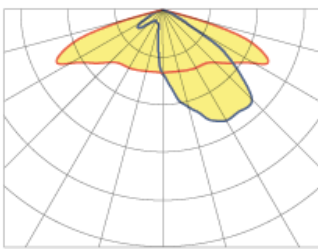

Asymétrique Super Extensif (A3)

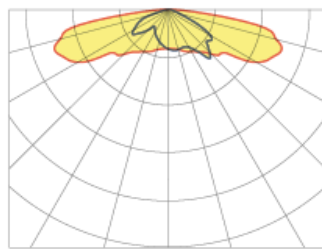

Asymétrique Extensif Frontale (A1)

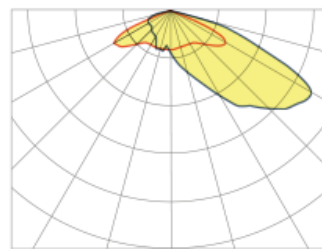

Extensif Symétrique (SE)

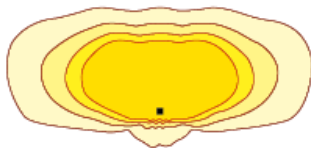
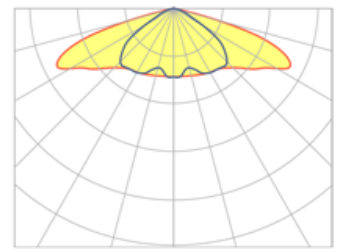

\*Affichez 4 distributions lumineuses recommandées. Consultez les 18 typologies.

## MODULE LEDs :

Module LEDs :	BENITO format Zhaga avec 12 LEDs. Consulter les températures de couleur, l'IRC et les distributions lumineuses (sonde de température NTC en option).	
Module remplaçable :	Oui	
LED :	5050	
N° de LEDs :	12 - 24 - 36	
Format PCBs :	2 ou 3 Zhaga (Book 15) 2x4	
Efficacité nominale du LED :	172	
Température de couleur :	PC Ambre - 1K8, 2K2, 2K7, 3K, 4K, TW Tunable White	
Indice de rendu de couleur IRC :	>70 (en option >80)	
Vie moyenne des LED L90B10 :	L90B10 >100.000 heures	

## SPECIFICATIONS OPTIQUES :

Système optique :	Lentilles en PMMA 2x2	
Distributions lumineuses :	18 courbes de distribution photométrique	
Flux hémisphère supérieur (FHS) ULOR :	0%	
Flux hémisphère inférieur DLOR :	100%	
Indice d'éblouissement :	Entre D5 et D6 (en fonction de la distribution de la lumière)	
Catégorie d'intensité de la lumière :	Entre G*4 et G*6 (en fonction de la distribution de la lumière)	
Flux lumineux CIE n°3 :	>95% (Voir les 18 distributions lumineuses).	
Sécurité photobiologique :	RG0 (sans risque)	
Flux lumineux initial Tj=25°C (jusqu'à) :	lm	16035
Efficacité initiale du luminaire Tj=25°C (jusqu'à) :	lm/W	160
Flux lumineux réel Tj=85°C (UNE EN 13032-4) (jusqu'à) :	lm	14066
Efficacité réelle du luminaire Tj=85°C (UNE EN13032-4) (jusqu'à) :	lm/W	141

## SPECIFICATIONS ELECTRIQUES :

Puissance maximale nominale (LEDs) :	W	90
Puissance maximale consommée (luminaire) :	W	100
Gamme de puissances :	W	10-100
Courant maximal du LED :	mA	<470 (Courant de la LED = 50 % Courant du conducteur).
Classe de protection électrique IEC :	Classe I et II	
Protecteur de surtensions (SPD) :	Protection contre les surtensions transitoires (SPD) de 10kV et 20kA Type 2 et Type 3. Connexion en série avec déconnexion par thermofusible pour une protection plus efficace à la fin de vie du SPD.	
Niveau de protection de tension mode normal et différentiel (SPD) Udc :	kV	10
Courant maximal de décharge (8/20) (SPD) :	kA	20
Déconnexion thermique de la phase (SPD) :	Oui	
Tension d'entrée :	Vac	220-240
Tension d'entrée (gamme maximale) :	Vac	198-264
Fréquence d'entrée :	Hz	47-63
Courant de démarrage :	A	<65
Durée du pic de démarrage :	ms	<0,3
Efficacité du driver :	>90%	
Facteur de puissance 100% consommation :	>0,98	
Facteur de puissance 50% consommation :	>0,95	
Distorsion harmonique totale (THD):	<10	
Consommation d'énergie en standby :	W	<0,4
Classification énergétique :	C (Selon le Règlement UE 2019/2015 EPREL) - AP++ IPEA>1,15	

## CONDITIONS DE TRAVAIL :

Vie moyenne des LED L90B10 :	>100.000	
Vie moyenne du driver à Tp <70°C :	100.000	
Vie moyenne du luminaire L90B10 (TM-21) :	>100.000	
Température ambiante de travail :	°C	De -35°C à +50°C
Surface au vent :	m2	0,111
Test anti-vibrations (15Hz en 3 axes) :		
Garantie :	années 5 (en option jusqu'à 10)	

## DIMENSIONS EMBALLAGE :

Poids net	kg	10,2
Poids brut	kg	10,7
Dimensions Luminaire (LxlxH)	mm	570x470x760
Dimensions emballage (LxlxH)	mm	570x510x155
Unités par emballage	1	
Quantité par conteneur 20"		
Quantité par conteneur 40"		

## CERTIFICATIONS :

Certifications de sécurité:	EN 60598-1 / EN 60598-2-3 EN 62493 / IEC 62471
Certifications EMC :	EN 55015 / EN 61547 / EN 61000-3-2 / EN 61000-3-3 EN 61347-2-13 / EN 61347-1 / EN 62384
Autres certifications :	IEC 62262 / EN 13032-4 / EN 62717 / EN 6272-1 EN 6272-2-1 / EN 61643-11

Certifications d'entreprise

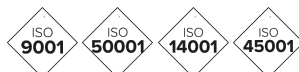

# BENITO

info@benito.com  
tel. 93 852 1000