

BENITO

Mobiliario Urbano
Alumbrado Público
Parques Infantiles
Tapas y Rejas



SEGURIDAD VIAL
GAMA ECOBAM
FABRICADO EN HIERRO FUNDIDO



Ecobam SEPARADOR VIAL

Separador vial de 80 mm de alto, **fabricado en hierro fundido**.
Con tornillería exclusiva incluida.



4 FUNCIONES EN 1:
Segregación de Carriles
Señalización Vial
Balizamiento de Vías
Alumbrado Público

Beneficios

- ✓ Alineación de muelles en entornos logísticos.
- ✓ Alta visibilidad de día y de noche (catadióptricos).
- ✓ Sistema de instalación modular, disponible en varias medidas.
- ✓ Fijaciones exclusivas.

Ideales para:

- ✓ Separación de carriles para vehículos, carriles para bicicletas, carriles peatonales y accesos a vías.
- ✓ Delimitación e iluminación de carriles guía en zonas de aparcamiento, zonas comerciales, zonas peatonales, muelles de carga industriales, puertos y paseos marítimos.



Datos técnicos

Producto de seguridad vial diseñado específicamente para realizar una segregación activa de carriles.

Combinaciones de módulos:

- Separador vial VSE500
- Separador vial VSE750
- Separador vial VSE1250

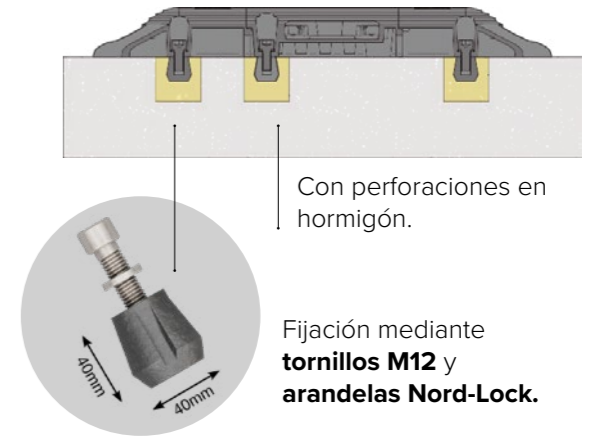
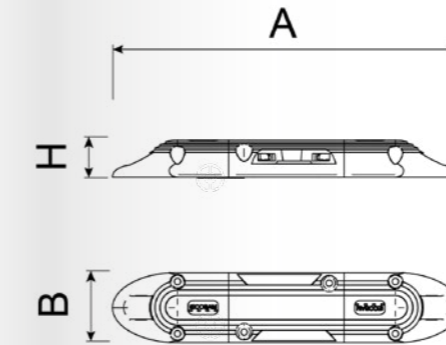

DIMENSIONES

REF.	A	B	H
VSE500	500	80	150
VSE750	750	80	150
VSE1250	1250	80	150

Esquema de montaje

Con tornillería exclusiva

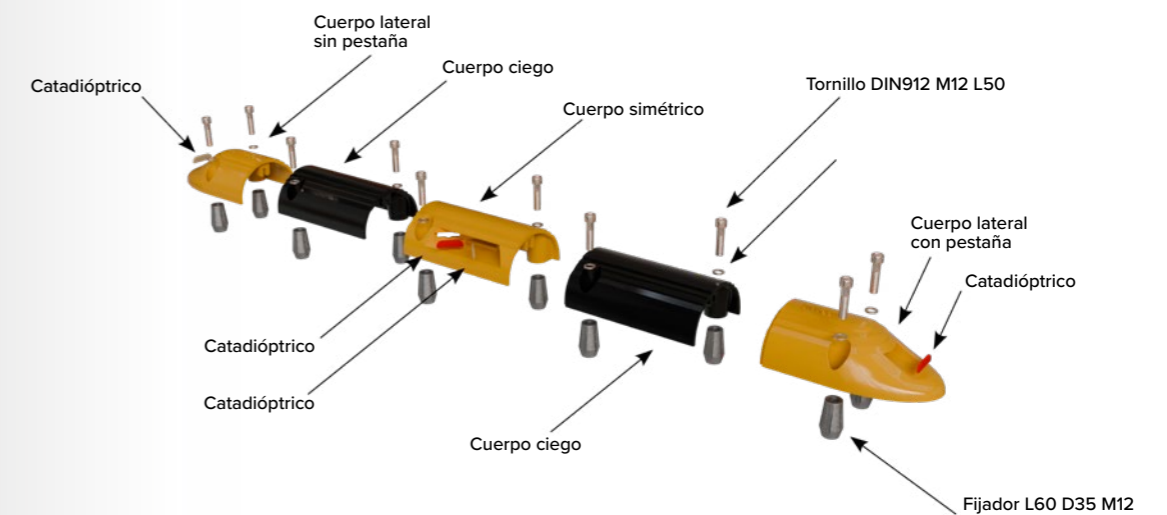

Ecobam PROTECTOR DE PARKING



Protector para parking ECOBAM de 150 mm de alto, **fabricado en hierro fundido.**
Con tornillería exclusiva incluida.

MÁS SEGURIDAD:

Obstaculiza la invasión de vehículos en zonas a proteger y de aparcamiento. Su geometría evita daños a los neumáticos.

Beneficios

- ✓ Sostenibilidad, 100% reciclable y reutilizable
- ✓ Fijaciones exclusivas
- ✓ Extraordinaria durabilidad
- ✓ 10 años de garantía
- ✓ Fácil instalación



Ideales para:

Producto destinado a servir de tope en zonas de estacionamiento de camiones, autobuses y todo tipo de vehículos. También se puede aplicar para delimitar carriles en entradas de filtros de recintos logísticos y aeroportuarios.



Datos técnicos

Producto destinado a servir de tope para vehículos, en zonas de estacionamiento. Iluminación con LEDs o catadióptricos.

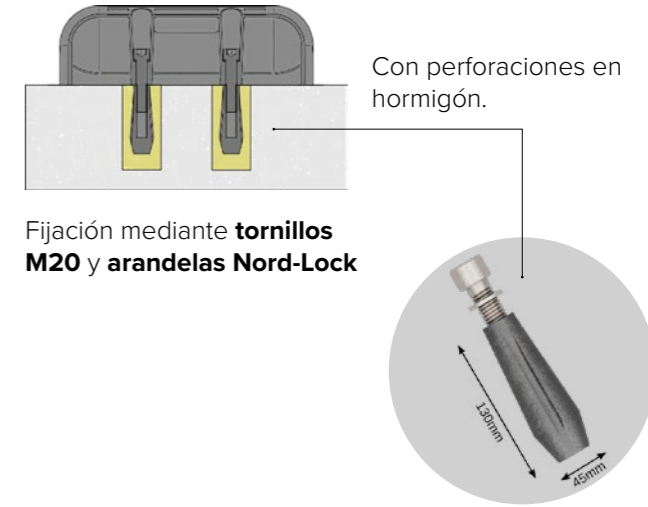
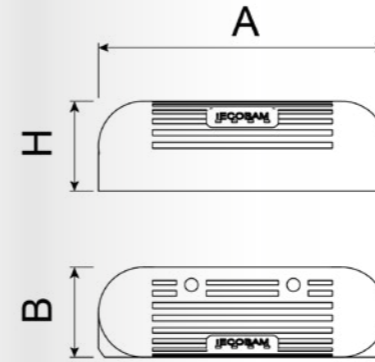

DIMENSIONES

REF.	A	B	H
VPRO	480	150	150

Esquema de montaje

Con tornillería exclusiva

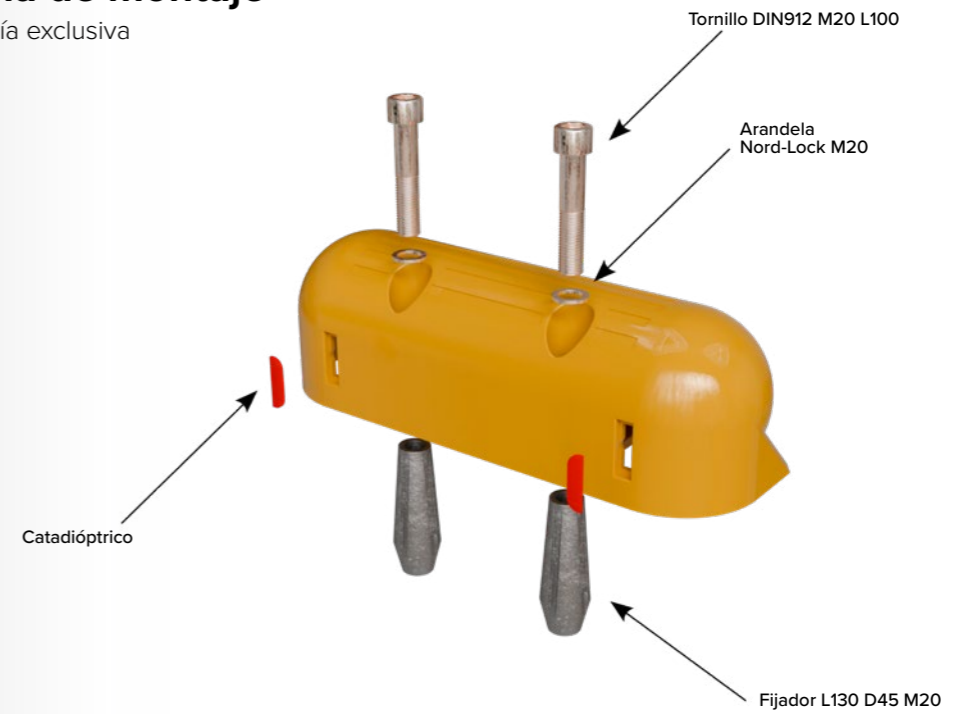

Ecobam BANDA REDUCTORA DE VELOCIDAD



Banda reductora ECOBAM de 30 mm de alto y 420 mm de ancho, **fabricada en hierro fundido**, con reflectores catadióptricos. **Con tornillería exclusiva incluida.**

Acabado anticorrosión de triple capa FERRUS, proceso protector que consiste en un tratamiento electrolítico de la pieza, una capa de imprimación epoxi y una de pintura poliéster en color negro o amarillo según la pieza.

CUMPLE CON FOM/ 3053/2008:
La calidad de los materiales empleados en la construcción, garantizar su estabilidad, unión a la calzada, indeformabilidad y durabilidad

Beneficios

- ✓ Sostenibilidad, 100% reciclable y reutilizable
- ✓ Fijaciones exclusivas
- ✓ Cumple normativa FOM/ 3053/2008
- ✓ Matrícula en cada banda para su trazabilidad
- ✓ Extraordinaria durabilidad
- ✓ 10 años de garantía
- ✓ Efectividad desaceleración vertical no agresivas
- ✓ Sistema modular, fácil instalación

Ideales para:

- ✓ Zonas de baja / media intensidad de tráfico
- ✓ Centro comerciales urbanos
- ✓ Parkings
- ✓ Zonas 30
- ✓ Zonas residenciales y escuelas
- ✓ Recintos logísticos, portuarios y aeropuertos
- ✓ Centros históricos

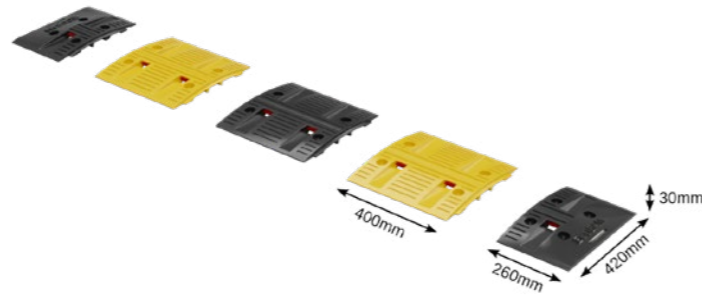

Datos técnicos

Bandas reductoras de velocidad para zonas de tráfico urbano y zonas de seguridad - 30 km/h. Está compuesto por elementos modulares de hierro fundido nodular.

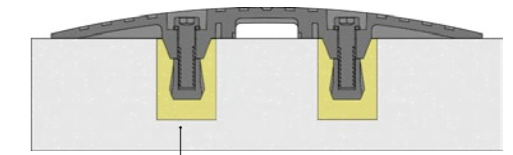
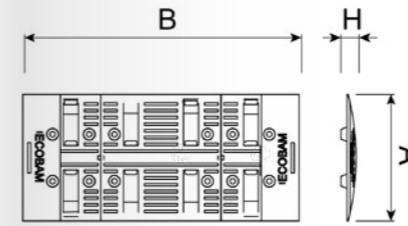

Con perforaciones en hormigón.

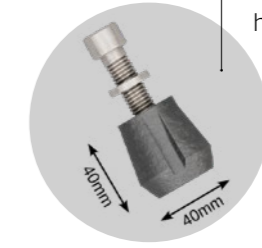

Fijación mediante **tornillos M16** y **arandelas Nord-Lock**

DIMENSIONES

REF.	A	B	H
VBAS920	420	920	30
VBAS1320	420	1320	30
VBAS1720	420	1720	30
VBAS2120	420	2120	30
VBAS2520	420	2520	30
VBAS2920	420	2920	30
VBAS3320	420	3320	30
VBAS3720	420	3720	30
VBAS4120	420	4120	30
VBAS4520	420	4520	30
VBAS4920	420	4920	30
VBAS5320	420	5320	30
VBAS5720	420	5720	30
VBAS6120	420	6120	30

Esquema de montaje

Con tornillería exclusiva

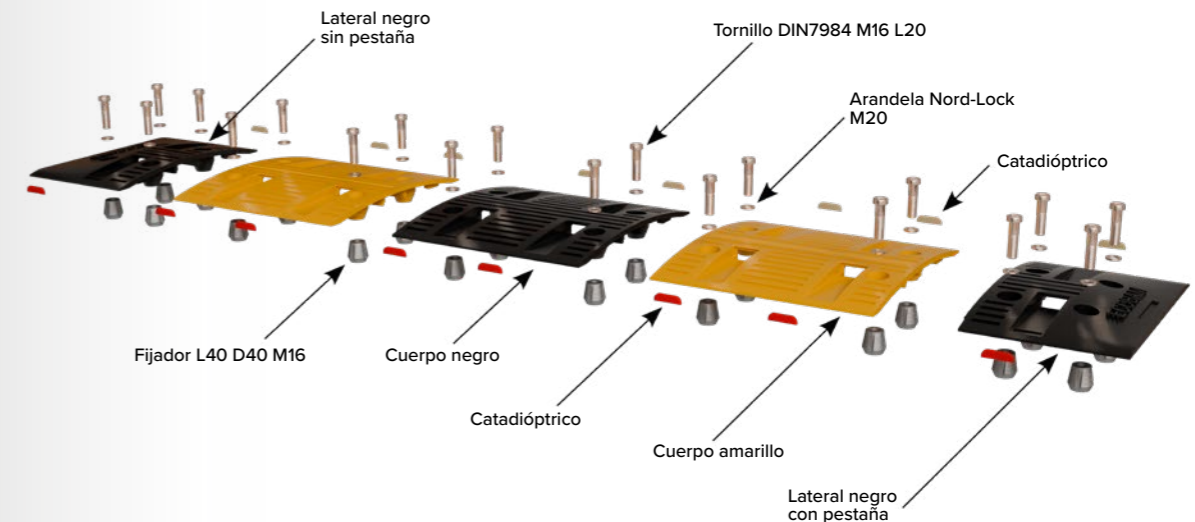

BANDAS REDUCTORAS ECOBAM

Con reflectores catadióptricos.
Aeropuerto de Barcelona.

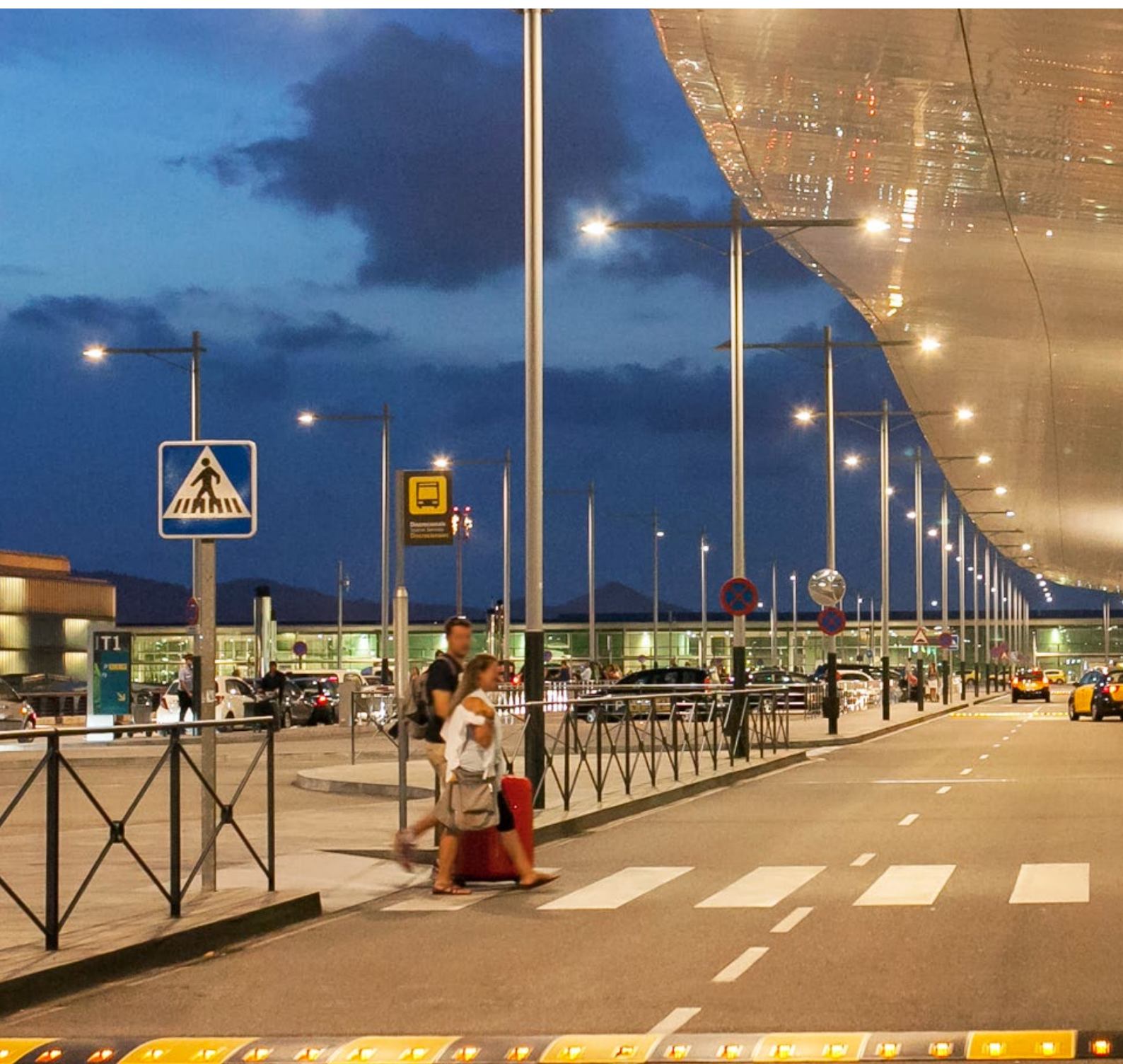

BENITO

info@benito.com
tel. 93 852 1000



Mobiliario Urbano



Alumbrado Público



Parques Infantiles



Tapas y Rejas

IP845

