

ALMS40

Leuchte

MILAN S

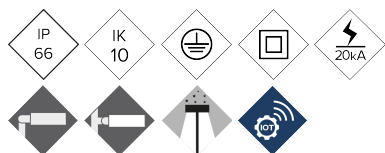

Milan Leuchte: perfekt für alle Anwendungen. In vier verschiedenen Größen erhältlich für eine Spannweite an Lumenpakete. Dank ihrer vielen Lichtverteilungen bietet die Milan eine gleichförmige und effiziente Beleuchtung, und ist somit die ideale Lösung für Straßen und städtische Umgebungen

VORTEILE:

ANWENDUNGEN:

DETAILS:

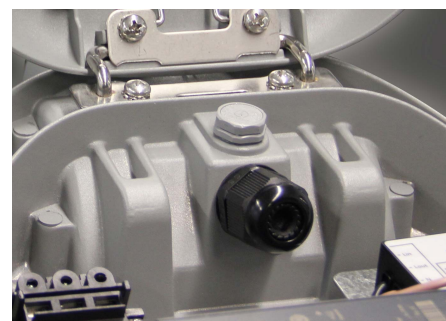
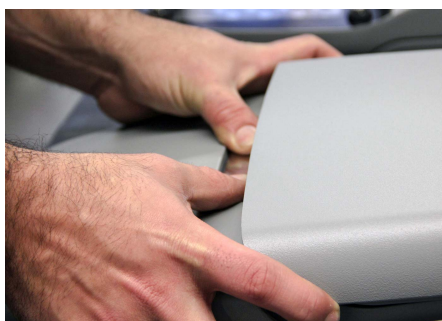
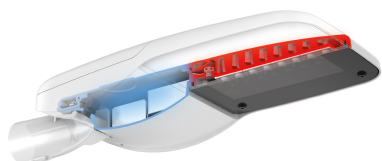

[CAD Projektblatt](#) | [CAD](#) | [Katalog](#) | [Montageanleitung](#) | [HD Bild downloaden](#)

BENITO

info@benito.com
tel. 93 852 1000

EIGENSCHAFTEN:

Gehäusematerial:	
Diffusor (Verschluß der optischen Einheit):	Vidrio Templado de 5 mm. Filtra los UV.
Verschraubungen:	Acero Inoxidable 18/8 - AISI 304
Gehäuse:	Doble Cavidad: Driver / Módulo LEDs
Dichtungsringe:	Espuma de Silicona
IP Schutzklasse:	IP66
IP Schutzklasse (Optisches System):	IP66
IK Schutzklasse:	IK10
LED Wärmeableitung:	Disipación térmica a través del cuerpo de la luminaria, sin aletas externas ni fluidos conductores. Disipación pasiva por convección y asegurando el contacto térmico de los módulos de LEDs a través de material de transferencia térmica de alta conductividad
Antikondens-Ventil:	Válvula de compensación de presiones que asegura la evacuación de la humedad, evitando la condensación, manteniendo el grado de estanqueidad IP de la luminaria.
Paint and finishes:	Recubrimiento de pintura en polvo de poliéster, pulverizado electrostáticamente y sublimado al horno. Resistente a la corrosión.
Farbe:	Color RAL 9022
Montage:	Fijación Post - Top Ø60mm
Schwenkbar:	Luminaria orientable de -15° a 15° de inclinación
Wartung:	De apertura fácil sin herramientas específicas. Módulos reemplazables: LEDs, Drivers, SPD.
Empfohlene Montagehöhe	4 - 6m
Driver:	Driver regulable y programable de corriente constante. Incorporado dentro de la luminaria, precableado sobre placa de acero galvanizada.
Flow Reduction:	Driver Regulable 0-10V, DALI 2. Programable en 5 niveles.
Ready4IOT - Connectivity:	<ul style="list-style-type: none">- Multinivel Temporizado o Media Noche Virtual- Ready4IoT- Reducción de flujo en Cabecera- Doble Nivel con Línea de Mando
Überspannungsschutz (SPD)	Protector de Sobretensiones Transitorias (SPD) de 10kV y 20kA Tipo 2. Conexión serie con termofusible de desconexión para una protección más efectiva al final de la vida del SPD.

ZEICHNUNG:

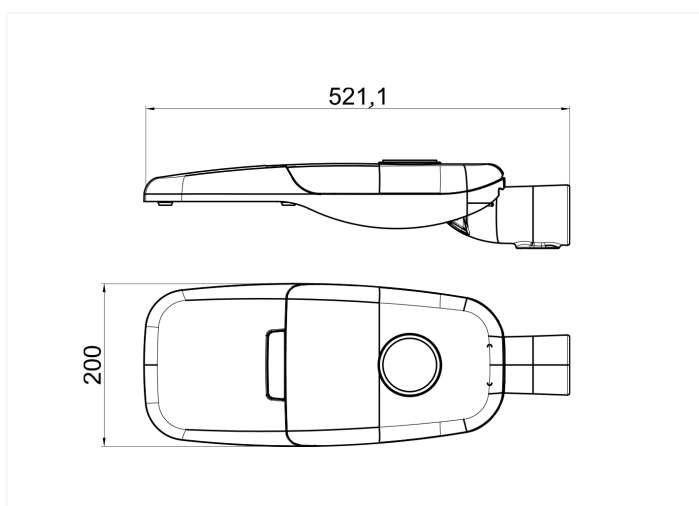

INSTALLATION:

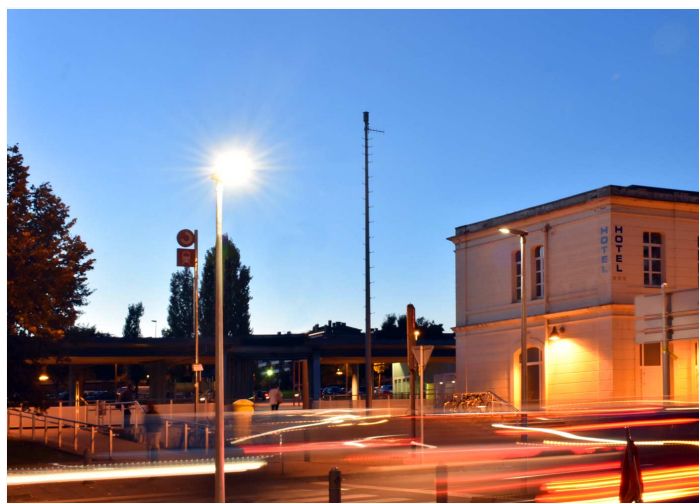

TECHNISCHE DATEN:

Milan S	REF.	Anzahl LED:	Leistung	Driver mA	Realer Leuchtstrom (T)-85°C		Anfangsleuchtstrom (T)-25°C	
					Leuchtstrom lm	Effizienz	Leuchtstrom lm	Effizienz
		8	20	750	2820	141	3215	161
	ALMS40	16	20	375	2842	142	3240	162
		16	30	563	4242	141	4836	161
		16	40	750	5642	141	6432	161

Luminous flux and efficiency at 4000°K and CRI>70.
 Luminous flux tolerance < +/-3%.
 Values may be subject to changes due to LED binning.

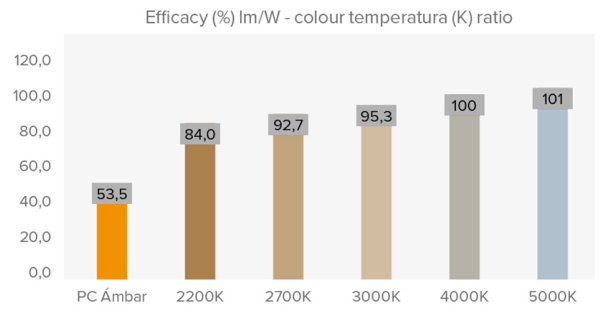

PHOTOMETRIEN

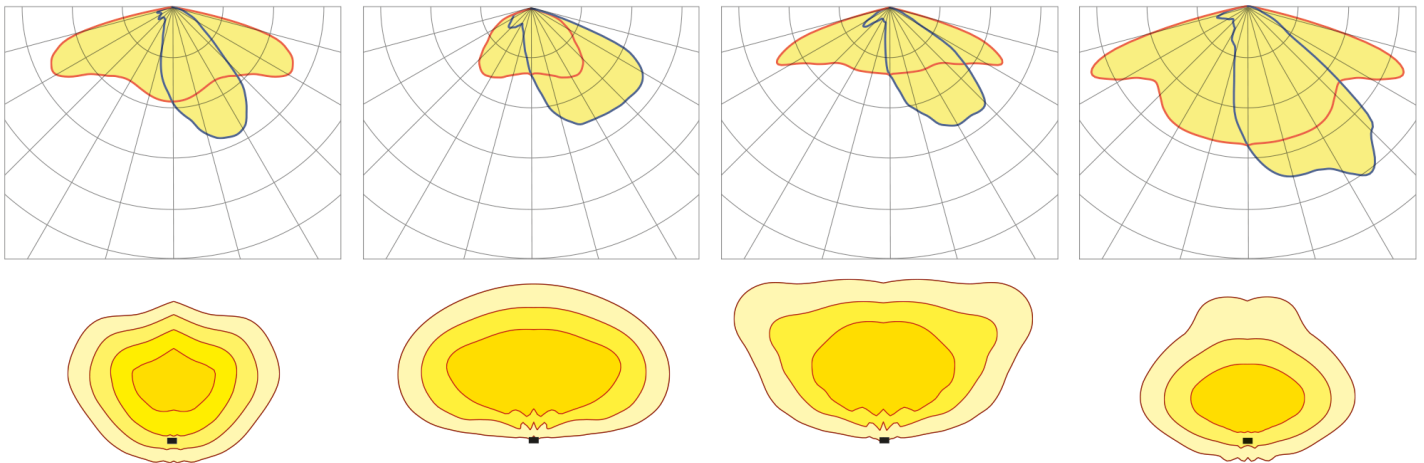

*Show 4 recommended lighting distributions. Refer to the 18 typologies.

LED MODUL:

LED Modul:	BENITO-NOVATILU Formato Zhaga de 8, 12 y 16 LEDs. Consultar Temperaturas de Color, CRI y Distribuciones Lumínicas.
Austauschbares Modul:	S
LED:	5050
Anzahl LED:	16
PCB Format:	2 Zhaga (Book 15) 2x4
LED Nominale Effizienz:	172
Farbtemperatur:	PC Ámbar, 2K2, 2K7, 3K, 4K, 5K
Farbwiedergabe Index (CRI):	>70 (opcional >80)
Lebensdauer LED - L90B10:	L90B10 >100.000 horas

OPTISCHE SPEZIFIZIERUNGEN:

Optisches System:	Lentes de PMMA 2x2
Lichtverteilungen:	18 Distribuciones Lumínicas disponibles
Oberer Halbraum abgestrahlter Lichtanteil (ULOR):	0%
Unterer Halbraum abgestrahlter Lichtanteil (DLOR):	100%
Blendungsindex:	Entre D5 y D6 (depende de la distribución lumínica)
Kategorie Lichtstärke:	Entre G*4 y G*6 (depende de la distribución lumínica)
Lichtstrom CIE n°3:	>95%
Photobiologische Sicherheit:	RG0 (exento de riesgo)
Anfangslichtstrom Tj=25°C (bis zu):	lm 6432
Anfangseffizienz Tj=25°C (bis zu):	lm/W 162
Reale Lichtstrom Tj=85°C (UNE EN 13032-4) (bis zu):	lm 5642
Reale Leuchteneffizienz Tj=85°C (UNE EN 13032-4) (bis zu):	lm/W 142

ELEKTRISCHE MERKMALE:

Nominale Leistung (nach LED):	W 36
Maximaler Stromverbrauch der Leuchte:	W 40
Leistungsbereich:	W 20W - 40W
Maximaler LED-Strom:	mA <400 (<50% I _{max})
Schutzklasse:	Clase I y II
Überspannungsschutz (SPD)	Protector de Sobretensiones Transitorias (SPD) de 10kV y 20kA Tipo 2. Conexión serie con termofusible de desconexión para una protección más efectiva al final de la vida del SPD.
Normaler und differenzieller Überspannungsschutz (SPD)	kV 10
Maximaler Entladestrom (8/20) (SPD)	kA 20
Thermische Phasenabschaltung (SPD)	SI
Input Volt:	Vac 220-240
Input Volt (maximaler Wert):	Vac 198-264
Input Frequenz	Hz 47-63
Startstrom:	A <65
Dauer des Spitzenstartstroms	ms <0,3
Drivereffizienz:	>90%
Power factor 100% Verbrauch:	>0,98
Power factor 50% Verbrauch:	>0,95
Harmonische Verzerrung (THD)	<10
Stromverbrauch in Standby-Modus:	W <0,4
Energieklasse:	A++ IPEA>1,15

EINSATZBEDINGUNGEN:

Lebensdauer LED - L90B10:	horas >100.000
Lebensdauer Driver T _p <70°C:	horas 100.000
Lebensdauer L90B10 (TM-21):	horas 72.167
Umgebungstemperatur (Ta)	°C de -35°C a +50°C
Aerodynamischer Widerstand:	m ² 0,039
Vibrationstest (15Hz 3 Achsen):	
Gewährleistung:	años 5 años (opcional hasta 10)

VERPACKUNGSABMESSUNGEN

Nettogewicht	kg 4,5
Bruttogewicht	kg 4,9
Leuchtenabmessungen (L x B x T)	mm 525x200x80
Verpackungsabmessungen (L x B x T)	mm 545x210x135
Kartonstückzahl	1
Einheiten pro 20' Container	
Einheiten pro 40' Container	

ZERTIFIZIERUNGEN

Sicherheitszertifikat	EN 60598-1 / EN 60598-2-3 / EN 62493 / IEC 62471
EMC Zertifizierungen	EN 55015 / EN 61547 / EN 61000-3-2 / EN 61000-3-3 / EN 61347-2-13 / EN 61347-1 / EN 62384
Weitere Zertifizierungen:	IEC 62262 / EN 13032-4 / EN 62717 / EN 6272-1 / EN 6272-2-1 / EN 61643-11

Unternehmenszertifizierungen



BENITO

info@benito.com
tel. 93 852 1000